

正面図

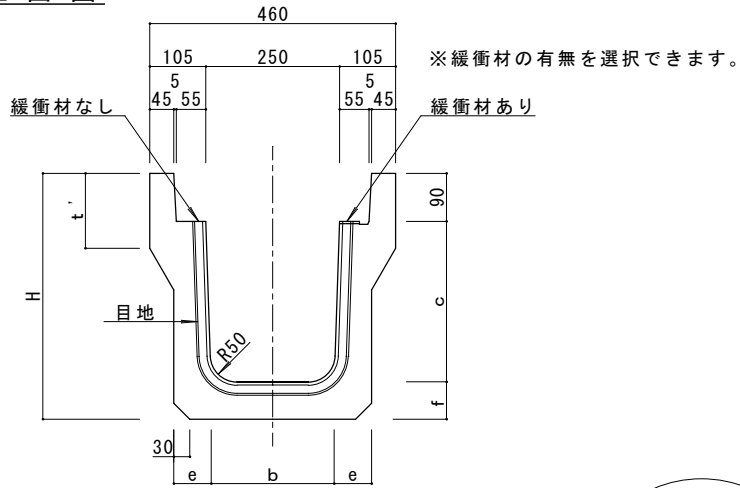

側面図

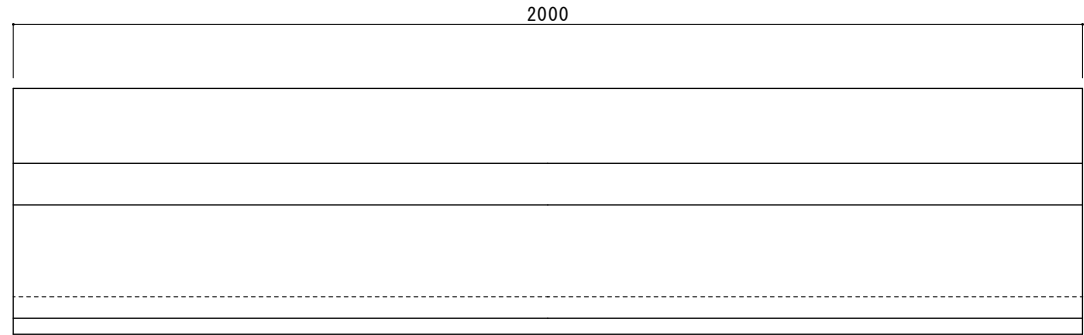

※深溝側溝250Fは、底形状が異なります

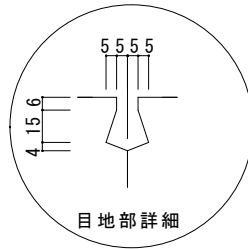
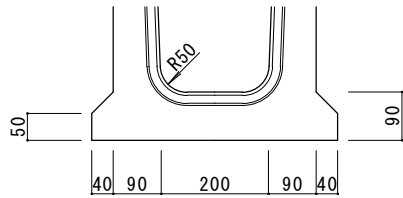

JIS側溝250用蓋

参考重量 37kg

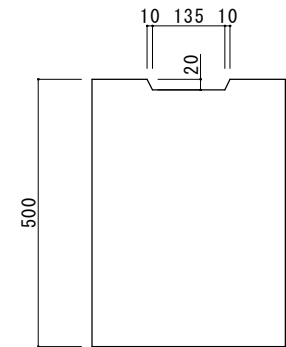
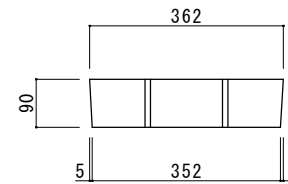

呼び名	寸法						参考重量 (kg)	
	b	c	e	f	t'	H		
JIS側溝3種 250	230	250	65	65	120	405	324	
深溝側溝	250B	230	300	70	70	140	460	387
	250C	220	400				560	443
	250D	210	500	80	80		670	553
	250E	200	600	85	85		775	646
	250F	200	700	90	90		880	773

設計基準強度  
 $\sigma_{ck} = 30\text{N/mm}^2$

特記

花沢建材工業株式会社  
TEL 0479-86-3741 FAX 0479-86-5500

図名

JIS側溝3種、深溝側溝 250x250~700x2000

縮尺

1/10

図面No.

0606-2024

小安

正面図

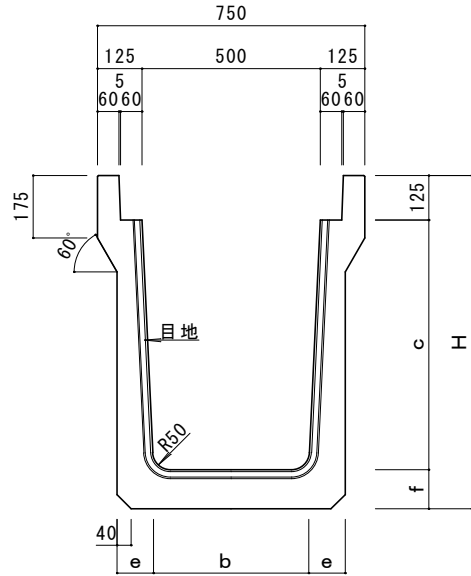

側面図

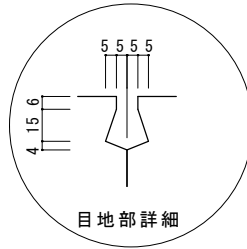
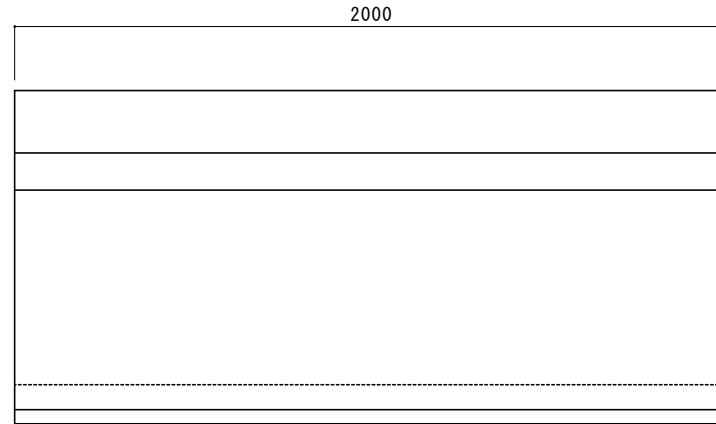

J I S側溝500用蓋

参考重量 91kg

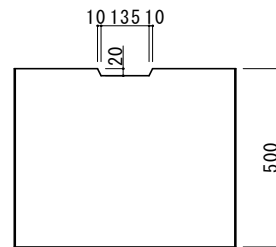
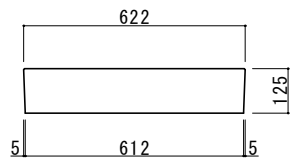

呼び名		b	c	e	f	H	参考重量
J I S側溝 (3種)	500A	460	500	80	80	705	700
	500B	450	600	90	90	815	849
深溝側溝	500C	435	700	102.5	110	935	1044
	500D	420	800	110	115	1040	1172
	500E	420	900	115	115	1140	1297
	500D	410	1000	120	115	1240	1413
	500E	400	1100	125	120	1345	1549

設計基準強度

$$\sigma_{ck} = 30\text{N/mm}^2$$

特記

花沢建材工業株式会社

TEL 0479-86-3741 FAX 0479-86-5500

図名

J I S側溝、深溝側溝 500 x 500 ~ 1100

縮尺

1/15

図面No.

0606-2024

承認

製図

小安

正面図

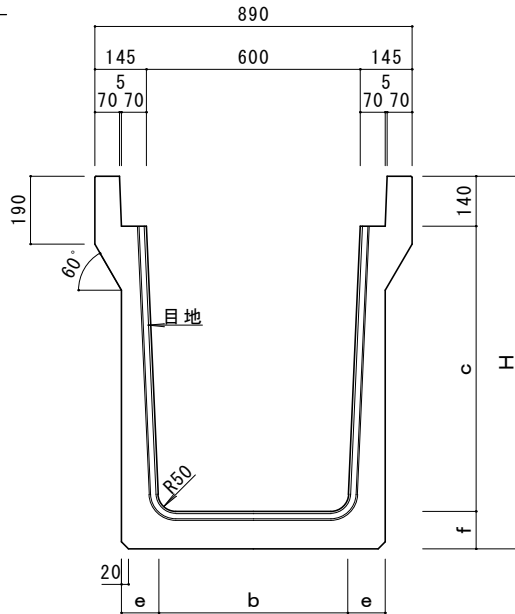

側面図

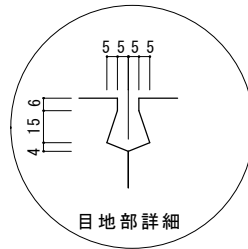
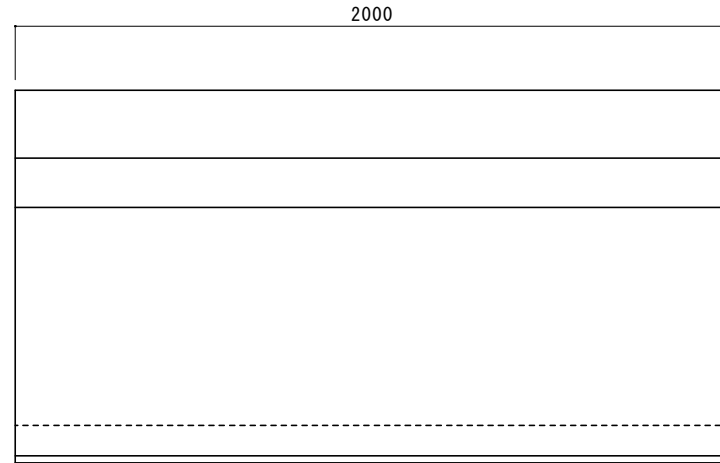

深溝側溝600用蓋

参考重量 123kg

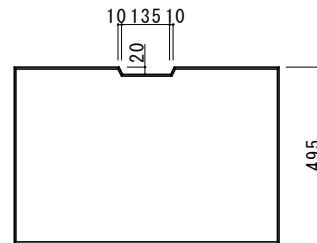
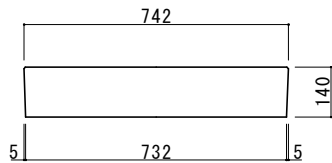

呼び名	b	c	e	f	H	参考重量
600A	550	600	90	90	830	954
600B	540	700	100	100	940	1110
600C	530	800	105	105	1045	1228
600D	510	900	115	115	1155	1371
600E	500	1000	120	115	1255	1481

設計基準強度  
 $\sigma_{ck} = 30\text{N/mm}^2$

特記

花沢建材工業株式会社

TEL 0479-86-3741 FAX 0479-86-5500

図名 深溝側溝 600×600～1000

縮尺 1/15 図面No. 0606-2024 承認 製図 (小安)