

側面図

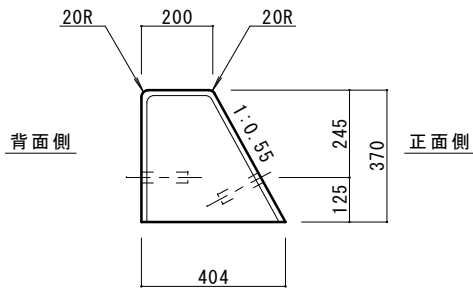

目地形状 S=1/1.5

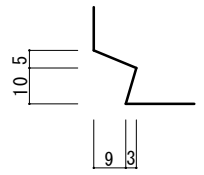

背面図

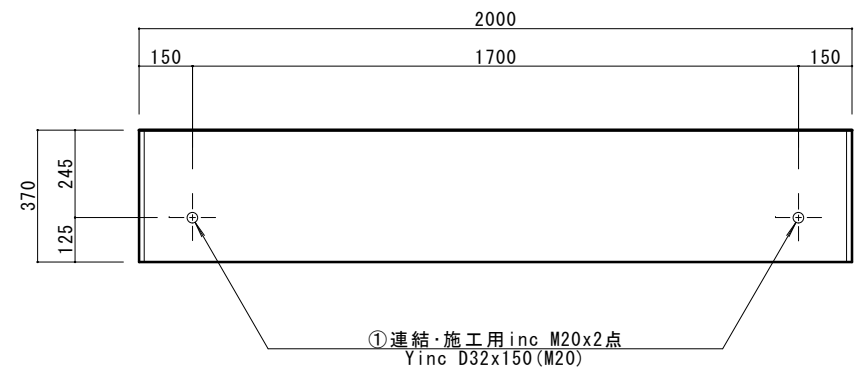

正面図

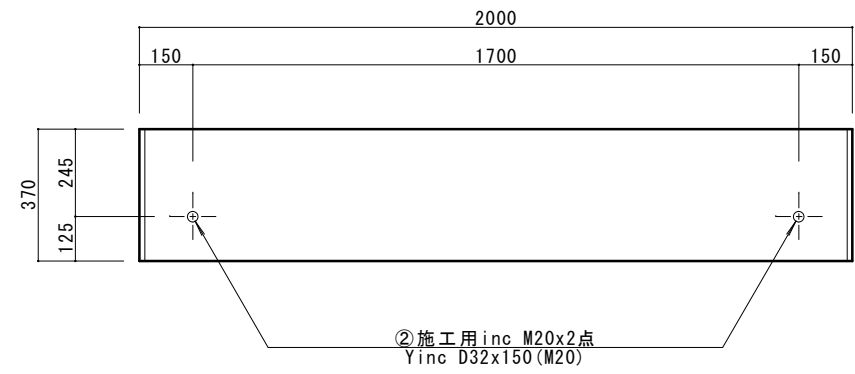

連結用: ①
 施工用: ①、②

使用部品	名称	個数	用途	鉄筋重量 (kg)
インサート (背面側)	Y D32x150 (M20)	2個	連結+施工用 (兼用)	8.3
インサート (正面側)	Y D32x150 (M20)	2個	施工用	
プレート	65x380x4.5	1枚	連結用	
ボルト	M20x35	2個	連結用	

特記
 無筋コンクリート 設計基準強度 30N/mm²

花沢建材工業株式会社
 TEL 0479-86-3741 FAX 0479-86-5500

図名	パラペット H370xB200/404xL2000 差筋無し				
縮尺	1/15	図面No.	0206-2015	承認	製図

側面図

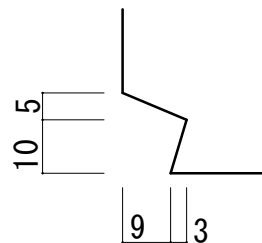
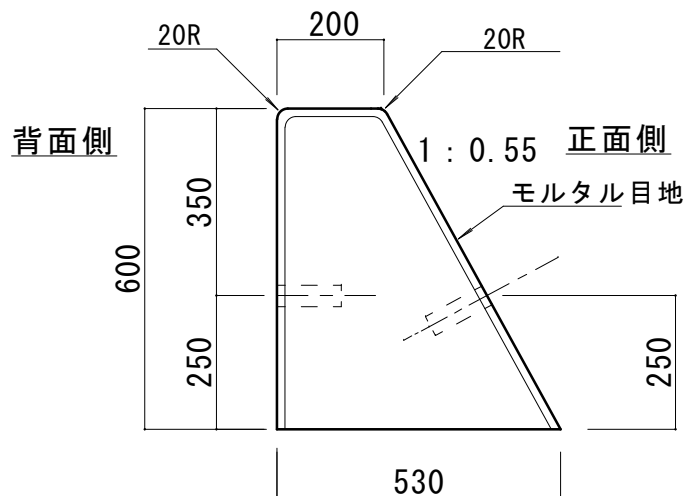

目地形状

背面図

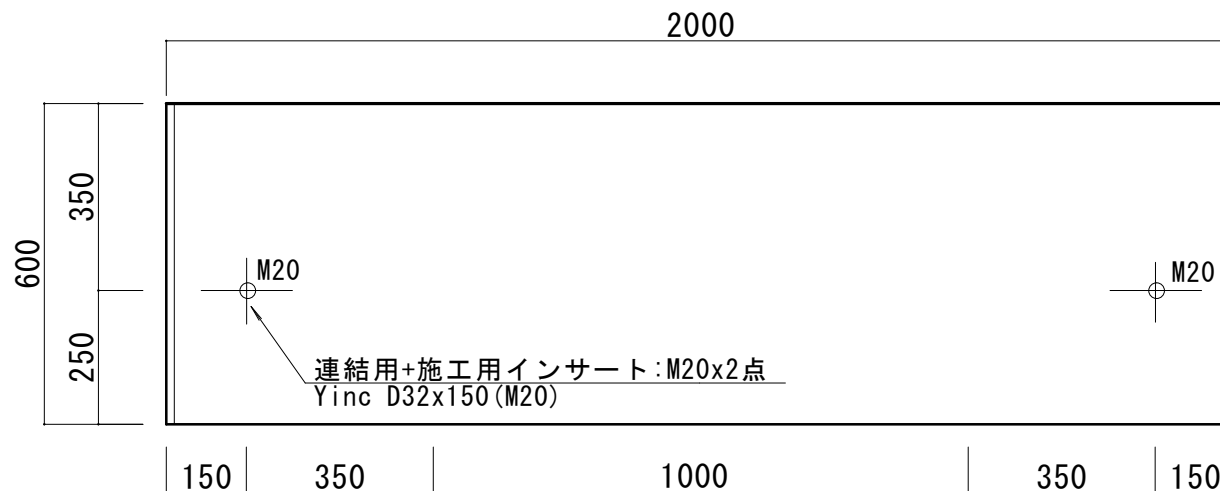

正面図

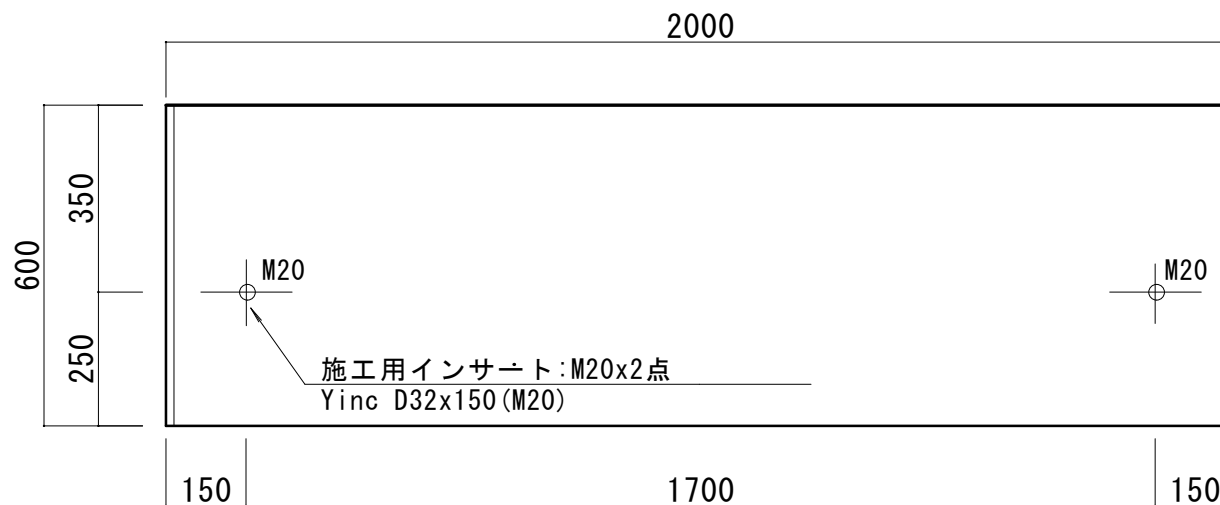

パラペット

(H=600:1010kg)

使用部品	名称	個数	用途	鉄筋重量 (kg)
インサート (背面側)	Y D32x150 (M20)	2個	連結+施工用 (兼用)	13.9
インサート (正面側)	Y D32x150 (M20)	2個	施工用	
プレート	65x380x4.5	1枚	連結用	
ボルト	M20x35	2個	連結用	

特記
無筋コンクリート 設計基準強度 30N/mm²

花沢建材工業株式会社

TEL 0479-86-3741 FAX 0479-86-5500

図名	パラペット H600xB200/530xL2000			
縮尺	1/20	図面No.	0206-2015	承認
				花沢 製図 柿岡

側面図

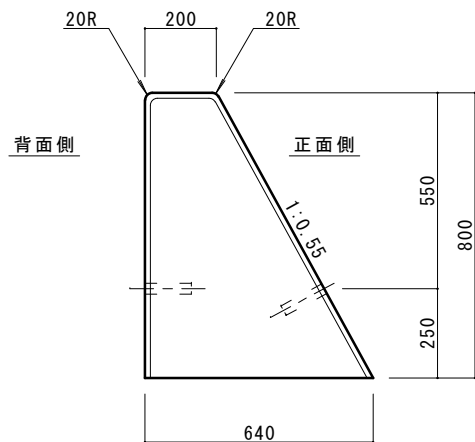

目地形状 S=1/1.5

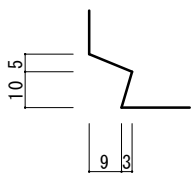

連結用:①

施工用:①、②

背面図

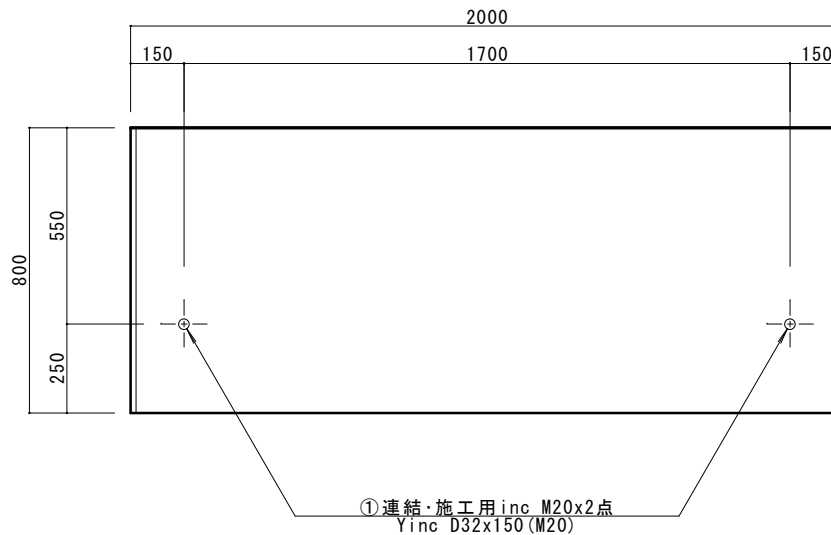

正面図

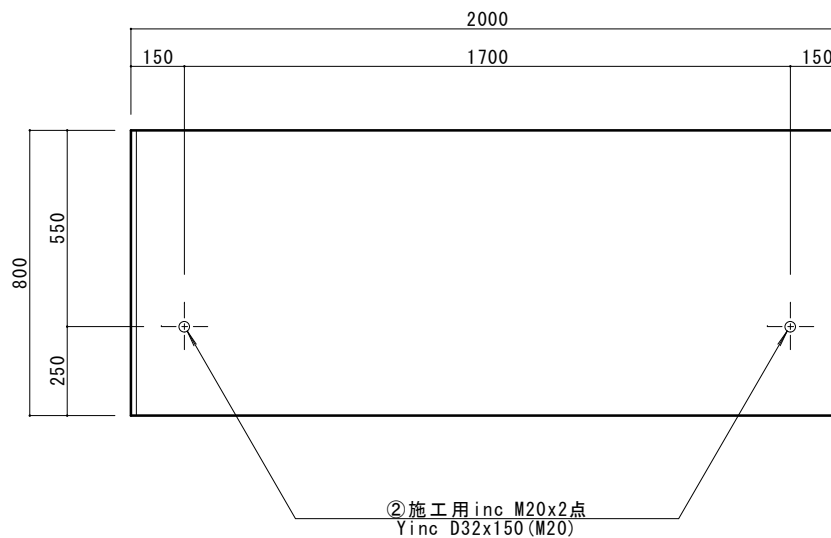

1540kg

使用部品	名称	個数	用途	鉄筋重量 (kg)
インサート (背面側)	Y D32x150 (M20)	2個	連結+施工用 (兼用)	11.5
インサート (正面側)	Y D32x150 (M20)	2個	施工用	
プレート	65x380x4.5	1枚	連結用	
ボルト	M20x35	2個	連結用	

特記
 無筋コンクリート 設計基準強度 30N/mm²

花沢建材工業株式会社

TEL 0479-86-3741 FAX 0479-86-5500

図名 パラペット H800xB200/640xL2000 差筋無し

縮尺 1/15 図面No. 0206-2015 承認 花沢 製図 柿岡

側面図

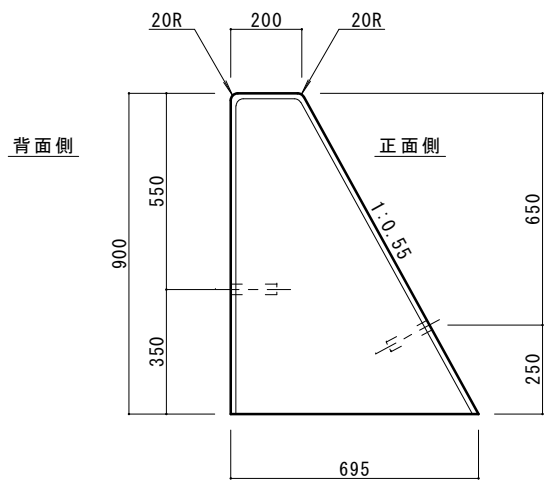

目地形状 S=1/1.5

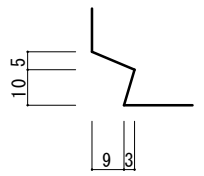

連結用: ①

施工用: ①、②

背面図

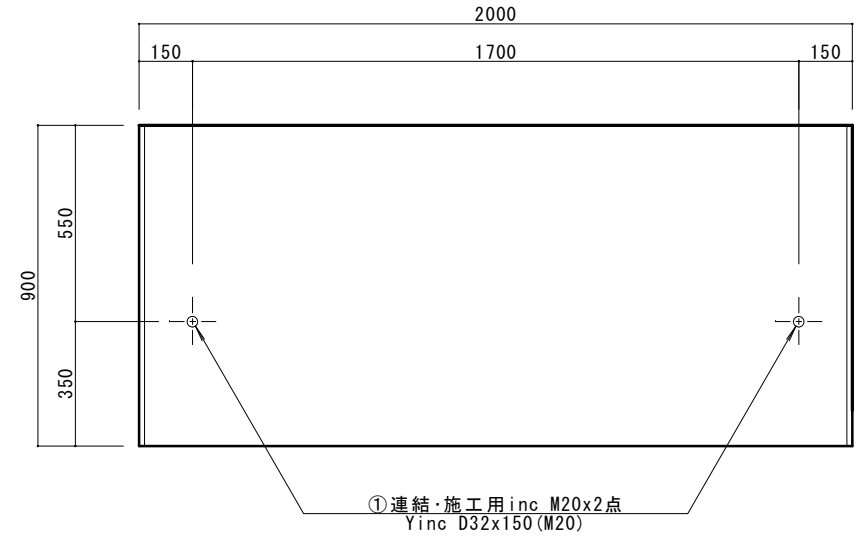

正面図

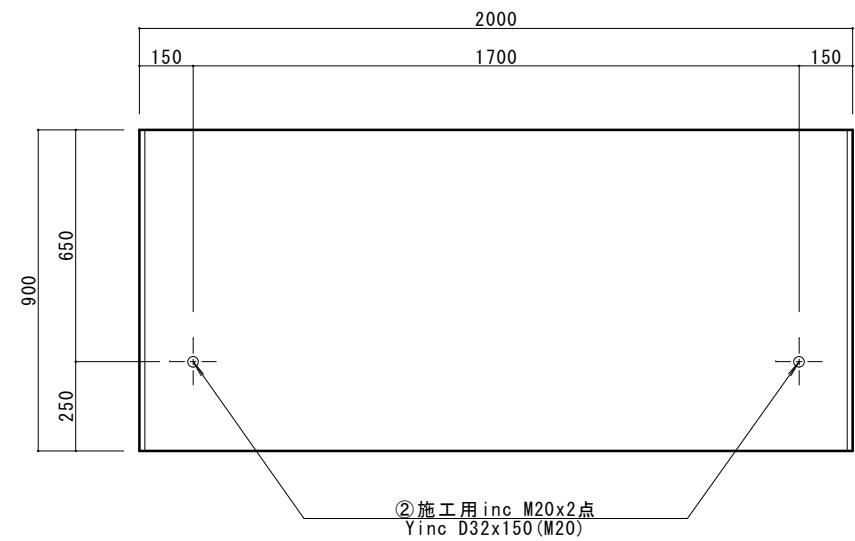

使用部品	名称	個数	用途	鉄筋重量 (kg)
インサート (背面側)	Y D32x150 (M20)	2個	連結+施工用 (兼用)	17.6
インサート (正面側)	Y D32x150 (M20)	2個	施工用	
プレート	65x380x4.5	1枚	連結用	
ボルト	M20x35	2個	連結用	

特記
無筋コンクリート 設計基準強度 30N/mm²

花沢建材工業株式会社
TEL 0479-86-3741 FAX 0479-86-5500

図名	パラペット H900xB200/695xL2000 差筋無し			
縮尺	1/15	図面No.	0206-2015	承認
				花沢 製図 柿岡

製品図

側面図

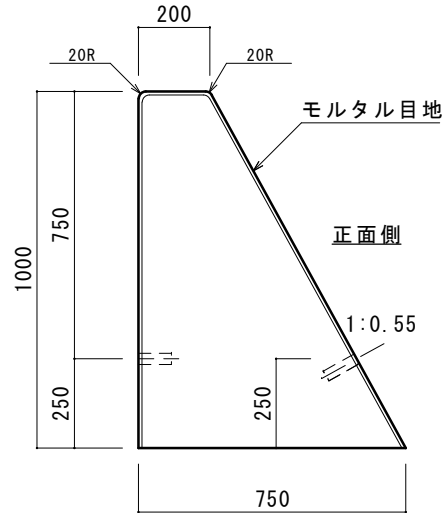

背面側

目地形状 S=1/1.5

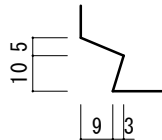

背面図

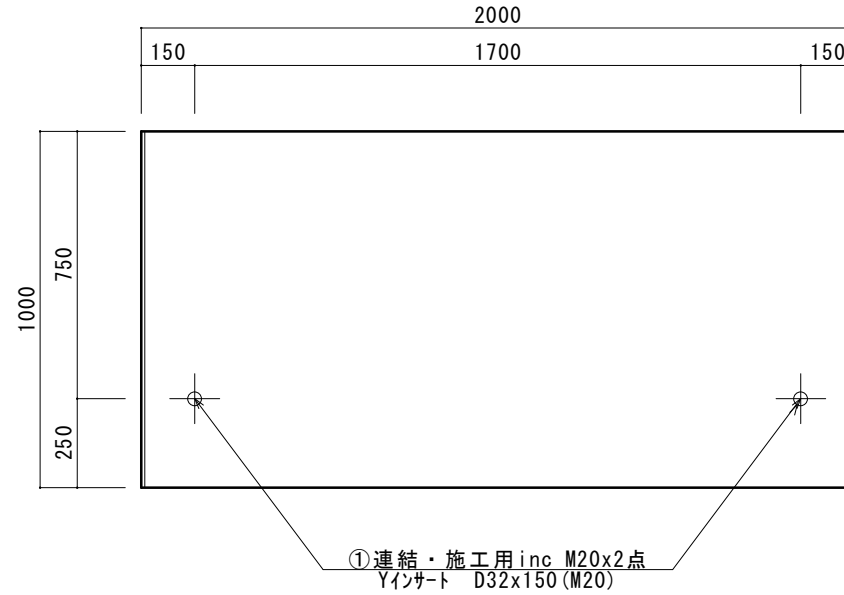

正面図

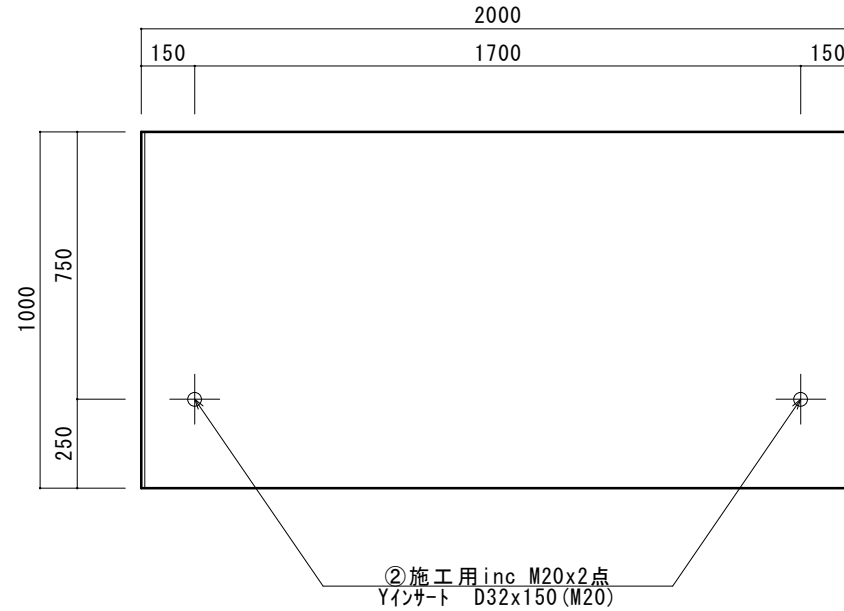



参考重量 : 2190 k g

使用部品	名称	個数	用途	鉄筋重量 (kg)
インサート (背面側)	Yinc D32x150 (M20)	2個	連結+施工用 (兼用)	18.771
インサート (正面側)	Yinc D32x150 (M20)	2個	施工用	
プレート	65x380x4.5	1枚	連結用	
ボルト	M20x35	2個	連結用	

特記
 無筋コンクリート:設計基準強度 30/mm²

花沢建材工業株式会社

TEL 0479-86-3741 FAX 0479-86-5500

図名	パラペット H1000xB200/750xL2000			
縮尺	1/15	図面No.	0106-2015	承認
				  

製品図

側面図

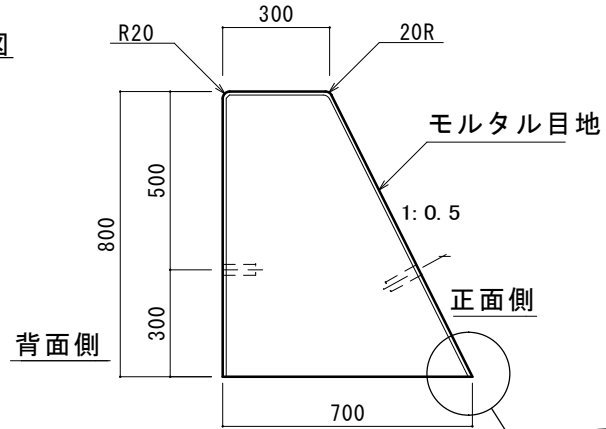

目地形状

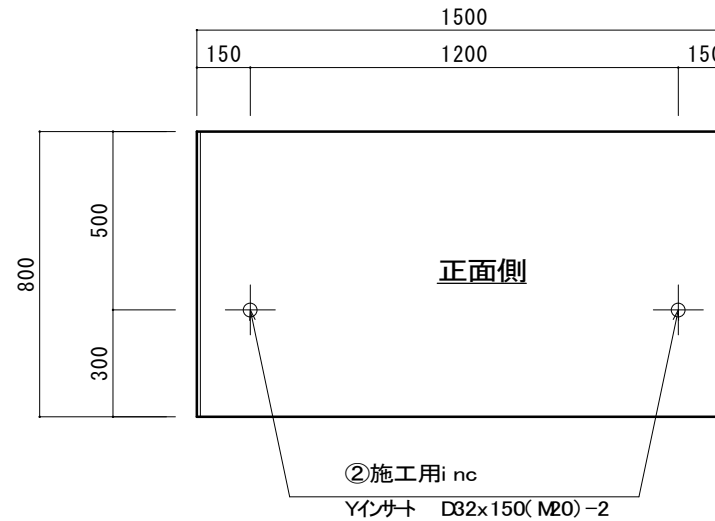
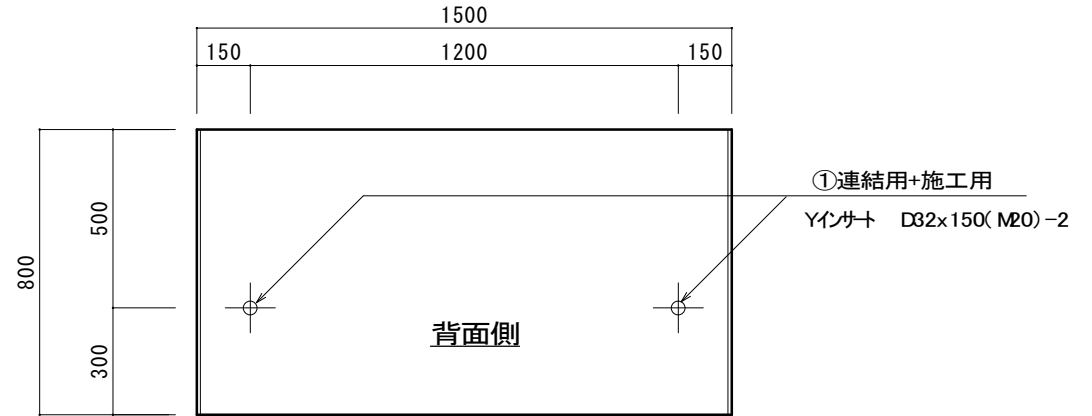
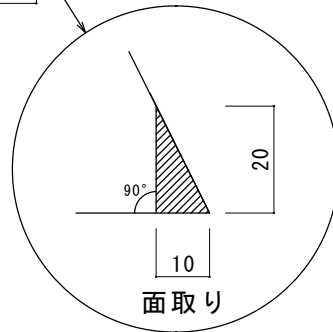
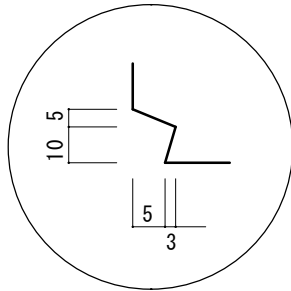

使用部品	名称	個数	用途	鉄筋重量 (kg)
インサート (背面側)	Yinc D32x150(M20)	2個	連結+施工用 (兼用)	
インサート (正面側)	Yinc D32x150(M20)	2個	施工用	
プレート	65x380x4.5	1枚	連結用	
ボルト	M20x35	2個	連結用	

参考重量：1440kg

特記
 無筋コンクリート 設計基準強度 30/mm²

花沢建材工業株式会社
 TEL 0479-86-3741 FAX 0479-86-5500

図名	パラペット(天端300) H800xB300/700xL1500				
縮尺	1/15	図面No.	1802-2017	承認	製図

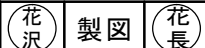

製品図

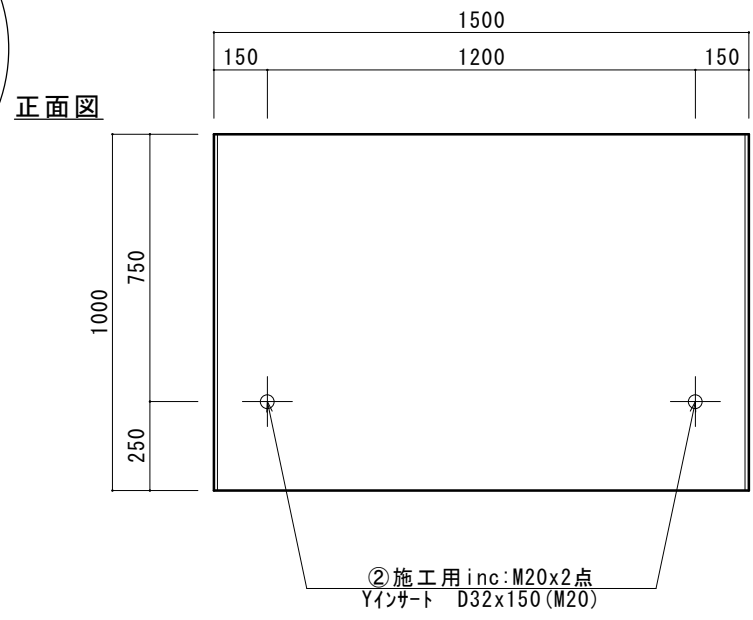
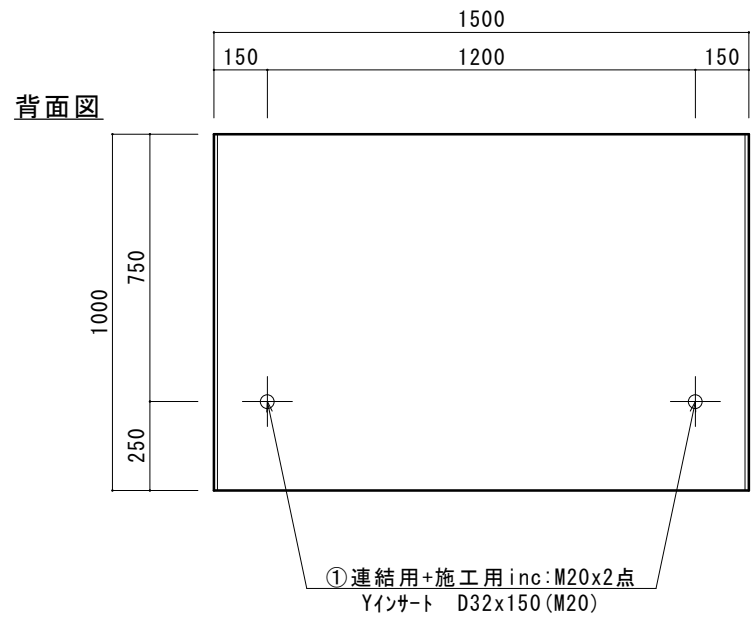
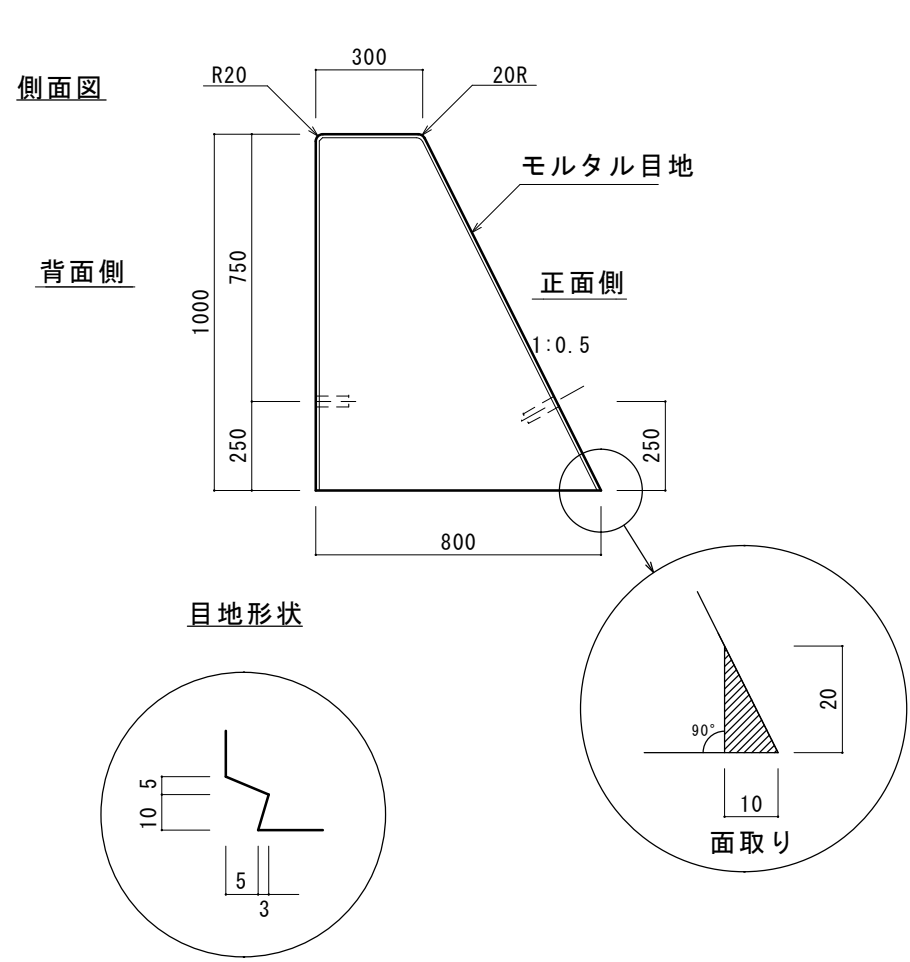

パラペット
(H=1000:1980Kg)

使用部品	名称	個数	用途	鉄筋重量 (kg)
インサート (背面側)	Yinc D32x150 (M20)	2個	連結+施工用 (兼用)	20.720
インサート (正面側)	Yinc D32x150 (M20)	2個	施工用	
プレート	65x380x4.5	1枚	連結用	
ボルト	M20x35	2個	連結用	

特記
 無筋コンクリート 設計基準強度 30/mm²

花沢建材工業株式会社
 TEL 0479-86-3741 FAX 0479-86-5500

図名	パラペット(天端300) H1000xB300/800xL1500			
縮尺	1/15	図面No.	0106-2015	承認
				花沢 製図 柿岡

製品図

側面図

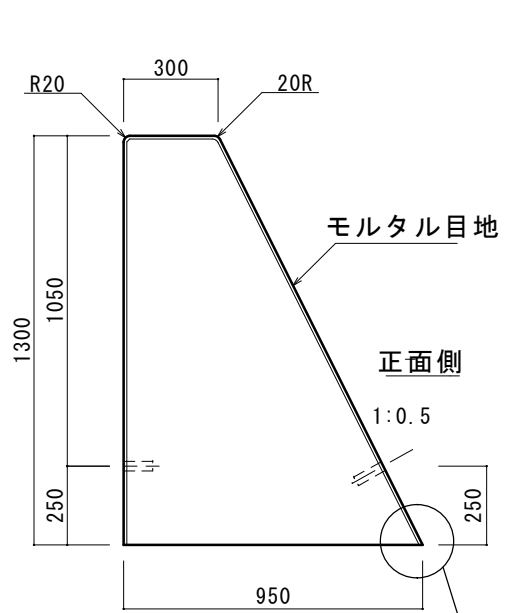

背面図

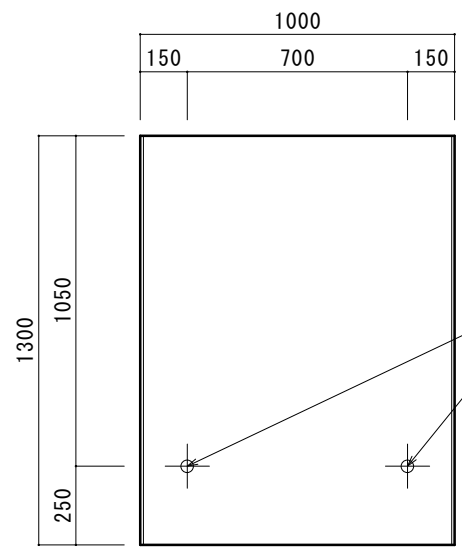

正面図

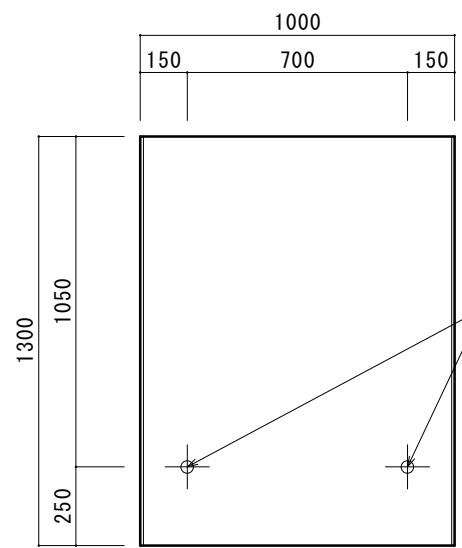

背面側

① 連結用+施工用 inc:M20x2点
Yインサート D32x150 (M20)

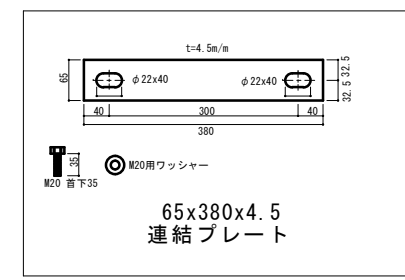

目地形状

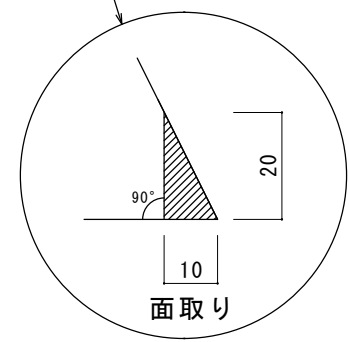
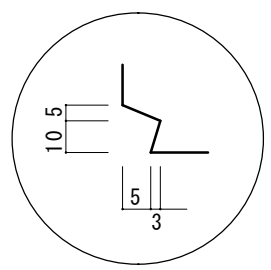

② 施工用 inc:M20x2点
Yインサート D32x150 (M20)

パラペット
(H=1300:1950Kg)

使用部品	名称	個数	用途	鉄筋重量 (kg)
インサート (背面側)	Yinc D32x150 (M20)	2個	連結+施工用 (兼用)	21.437
インサート (正面側)	Yinc D32x150 (M20)	2個	施工用	
プレート	65x380x4.5	1枚	連結用	
ボルト	M20x35	2個	連結用	

特記
無筋コンクリート:設計基準強度 30/mm²

花沢建材工業株式会社
TEL 0479-86-3741 FAX 0479-86-5500

図名	パラペット (天端300) H1300xB300/950xL1000				
縮尺	1/15	図面No.	2907-2016	承認	花沢 製図 柿岡