

V S側溝横断用 800型 T-25 断面図 S=1:55

平面図 細目 S=1:55

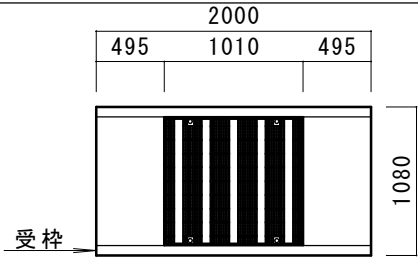

平面図 普通目 S=1:55

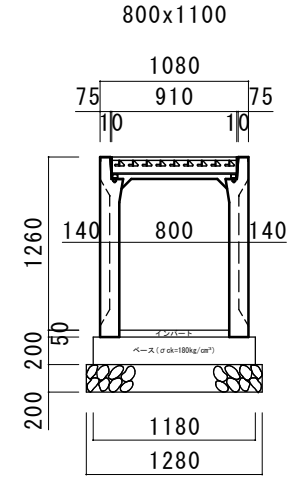
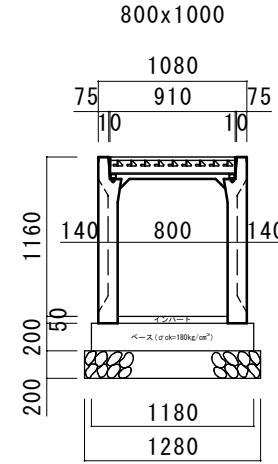
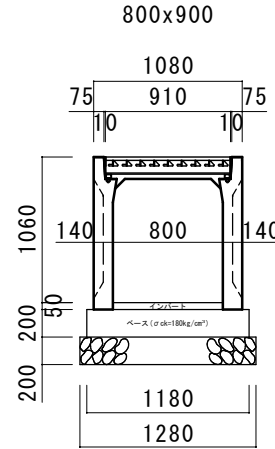
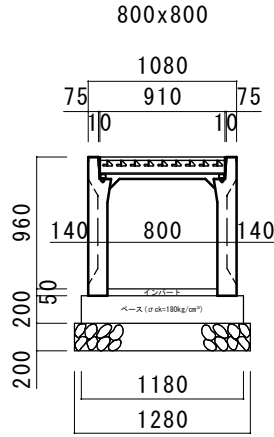
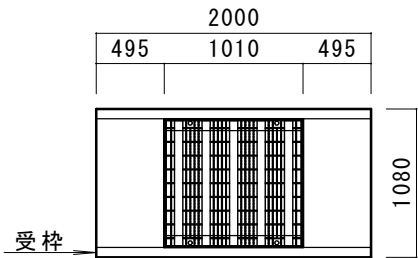

(10mmあたり)

名称	規格	計算式	単位	数量
VS側溝	800x800	10×2	本	5
マンホット	18-8-2588	10x1.18x0.20	m ²	2.36
型枠	10x0.20x2		m ²	4.0
砕石基礎	RC-40	10x1.28	m ²	12.8
コンクリート	18-8-2588	10x0.80x0.05	m ³	0.40

(10mmあたり)

名称	規格	計算式	単位	数量
VS側溝	800x900	10×2	本	5
マンホット	18-8-2588	10x1.18x0.20	m ²	2.36
型枠	10x0.20x2		m ²	4.0
砕石基礎	RC-40	10x1.28	m ²	12.8
コンクリート	18-8-2588	10x0.80x0.05	m ³	0.40

(10mmあたり)

名称	規格	計算式	単位	数量
VS側溝	800x1000	10×2	本	5
マンホット	18-8-2588	10x1.18x0.20	m ²	2.36
型枠	10x0.20x2		m ²	4.0
砕石基礎	RC-40	10x1.28	m ²	12.8
コンクリート	18-8-2588	10x0.80x0.05	m ³	0.40

(10mmあたり)

名称	規格	計算式	単位	数量
VS側溝	800x1100	10×2	本	5
マンホット	18-8-2588	10x1.18x0.20	m ²	2.36
型枠	10x0.20x2		m ²	4.0
砕石基礎	RC-40	10x1.28	m ²	12.8
コンクリート	18-8-2588	10x0.80x0.05	m ³	0.40

800x1200

800x1300

800x1400

800x1500

800x1600

800x1700

800x1800

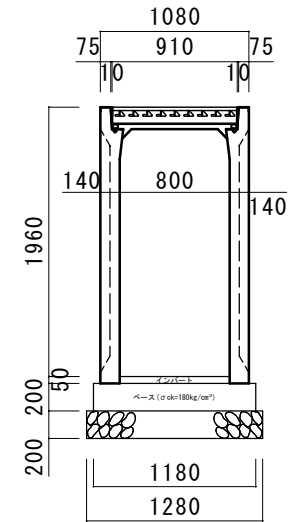
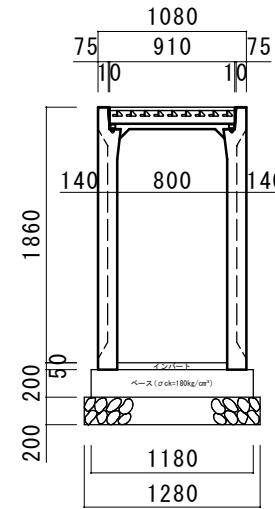
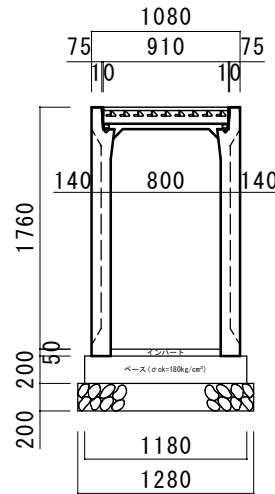
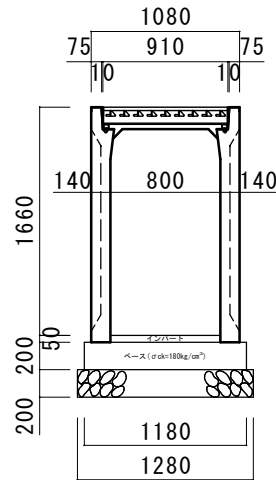
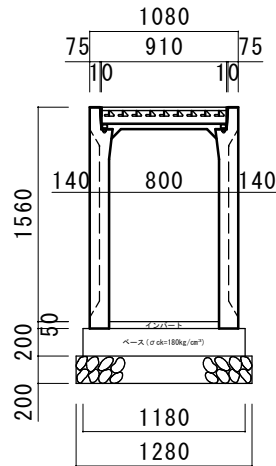
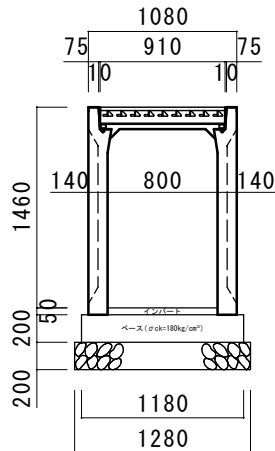
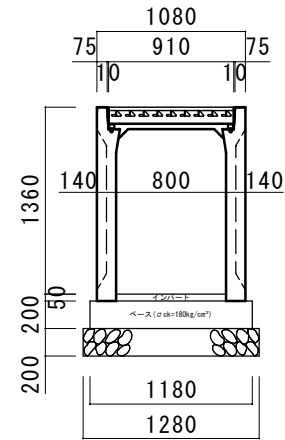

(10mmあたり)

名称	規格	計算式	単位	数量
VS側溝	800x1200	10×2	本	5
マンホット	18-8-2588	10x1.18x0.20	m ²	2.36
型枠	10x0.20x2		m ²	4.0
砕石基礎	RC-40	10x1.28	m ²	12.8
コンクリート	18-8-2588	10x0.80x0.05	m ³	0.40

(10mmあたり)

名称	規格	計算式	単位	数量
VS側溝	800x1300	10×2	本	5
マンホット	18-8-2588	10x1.18x0.20	m ²	2.36
型枠	10x0.20x2		m ²	4.0
砕石基礎	RC-40	10x1.28	m ²	12.8
コンクリート	18-8-2588	10x0.80x0.05	m ³	0.40

(10mmあたり)

名称	規格	計算式	単位	数量
VS側溝	800x1400	10×2	本	5
マンホット	18-8-2588	10x1.18x0.20	m ²	2.36
型枠	10x0.20x2		m ²	4.0
砕石基礎	RC-40	10x1.28	m ²	12.8
コンクリート	18-8-2588	10x0.80x0.05	m ³	0.40

(10mmあたり)

名称	規格	計算式	単位	数量
VS側溝	800x1500	10×2	本	5
マンホット	18-8-2588	10x1.18x0.20	m ²	2.36
型枠	10x0.20x2		m ²	4.0
砕石基礎	RC-40	10x1.28	m ²	12.8
コンクリート	18-8-2588	10x0.80x0.05	m ³	0.40

(10mmあたり)

名称	規格	計算式	単位	数量
VS側溝	800x1600	10×2	本	5
マンホット	18-8-2588	10x1.18x0.20	m ²	2.36
型枠	10x0.20x2		m ²	4.0
砕石基礎	RC-40	10x1.28	m ²	12.8
コンクリート	18-8-2588	10x0.80x0.05	m ³	0.40

(10mmあたり)

名称	規格	計算式	単位	数量
VS側溝	800x1700	10×2	本	5
マンホット	18-8-2588	10x1.18x0.20	m ²	2.36
型枠	10x0.20x2		m ²	4.0
砕石基礎	RC-40	10x1.28	m ²	12.8
コンクリート	18-8-2588	10x0.80x0.05	m ³	0.40

(10mmあたり)

名称	規格	計算式	単位	数量
VS側溝	800x1800	10×2	本	5
マンホット	18-8-2588	10x1.18x0.20	m ²	2.36
型枠	10x0.20x2		m ²	4.0
砕石基礎	RC-40	10x1.28	m ²	12.8
コンクリート	18-8-2588	10x0.80x0.05	m ³	0.40